

# *Gavroski 10H*

Ламповый гитарный усилитель



**YERASOV®**

1.	.....	1
2.	.....	2
	.....	2
	.....	3
-	.....	4-5
3.	.....	6
4.	.....	6
5.	.....	7
6.	.....	8
7.	.....	8
8.	.....	9

1.

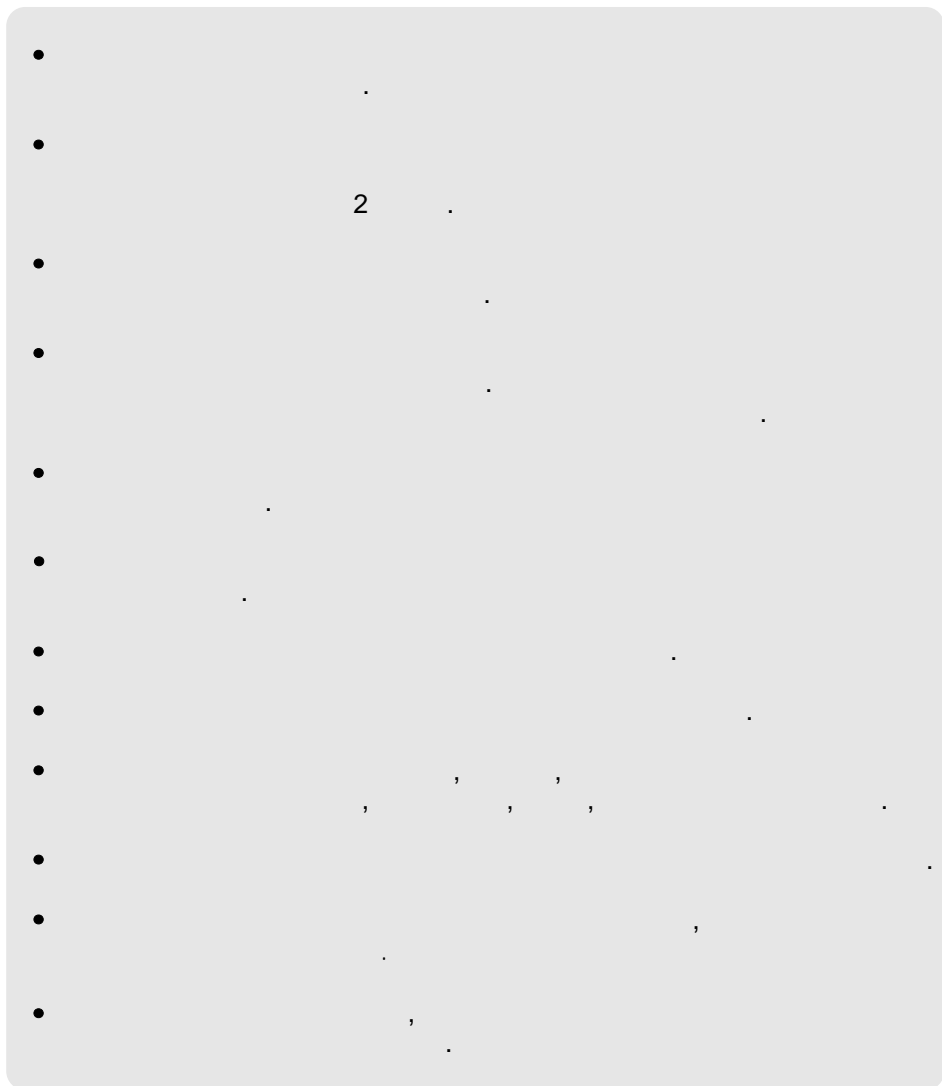

## 2. ОБЩИЕ СВЕДЕНИЯ

Gavrosh 10H – универсальный ламповый 2-х канальный гитарный усилитель для домашних занятий и репетиций. Ориентирован на экстремальные стили музыки.

Канал CLEAN имеет регулятор громкости VOLUME, с помощью которого можно перейти от чистого звучания к кранчу. Канал LEAD содержит регуляторы GAIN, VOLUME и кнопку переключения режимов работы LOW/HIGH, с помощью которых можно получить как легкий овердрайв, так и мощный хайгейновый перегруз с отличной читаемостью в пониженных строях. Переключение каналов осуществляется как кнопками на лицевой панели усилителя, так и с помощью ножного переключателя FOOTSWITCH (кнопка переключения каналов Clean/Lead, расположенная на передней панели, должна находиться в отжатом положении). Усилитель имеет общие для двух каналов трехполосный эквалайзер с регуляторами BASS, MIDDLE, TREBLE и PRESENCE.

Усилитель имеет вход CD IN и последовательную петлю эффектов SEND/RETURN, а также цифровой ревербератор студийного качества.

Усилитель мощности имеет 2 режима работы с разной выходной мощностью 2/10 W и позволяет подключаться к различным гитарным кабинетам сопротивлением 8 Ом.

Предусмотрен выход на наушники, подключаемые через спикерсимулятор к выходу усилителя мощности, что позволяет получить при игре в наушниках звучание усилителя, нагруженного на кабинет 4x12", и перегруз не только преампа, но и окончного усилителя. При этом окончный усилитель может работать в "тихом" режиме на внутреннюю нагрузку при отключенном тумблере SPEAKER динамика.

### Передняя панель

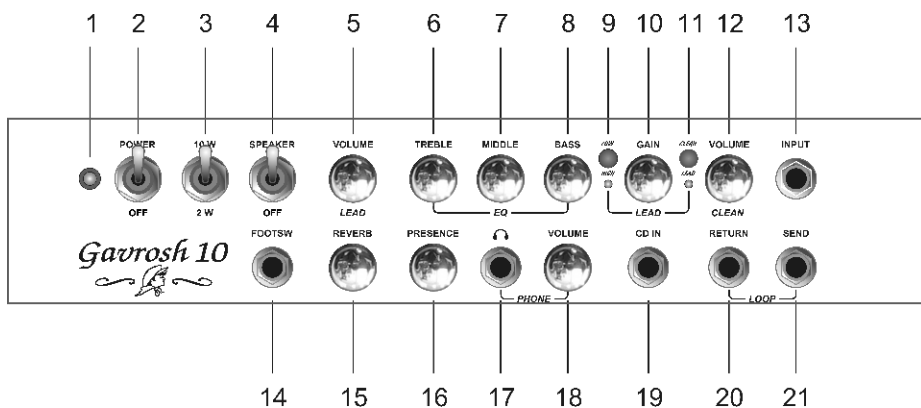

- 1 - светодиодный индикатор включения сети
- 2 - POWER - сетевой выключатель
- 3 - 10W/2W - переключатель выходной мощности
- 4 - SPEAKER - выключатель динамика

- 5 - VOLUME - регулятор громкости LEAD канала
- 6 - TREBLE - регулятор высоких частот
- 7 - MIDDLE - регулятор средних частот
- 8 - BASS - регулятор низких частот
- 9 - переключатель LOW/HIGH GAIN
- 10 - GAIN - регулятор чувствительности LEAD канала
- 11- переключатель CLEAN/LEAD каналов
- 12 - VOLUME - регулятор громкости CLEAN канала
- 13 - INPUT - входное гнездо для подключения электрогитары
- 14 - FOOTSW- гнездо для подключения ножного переключателя
- 15 - REVERB - регулировка уровня реверберации
- 16 - PRESENCE - регулятор компенсации высоких частот оконечного усилителя
- 17 - гнездо для подключения наушников
- 18 - VOLUME - регулятор громкости наушников
- 19 - CD IN - гнездо для подключения CD плеера
- 20 - RETURN - гнездо для подключения выхода внешнего процессора эффектов или преампа
- 21 - SEND - гнездо для подключения входа внешнего процессора эффектов

## Задняя панель

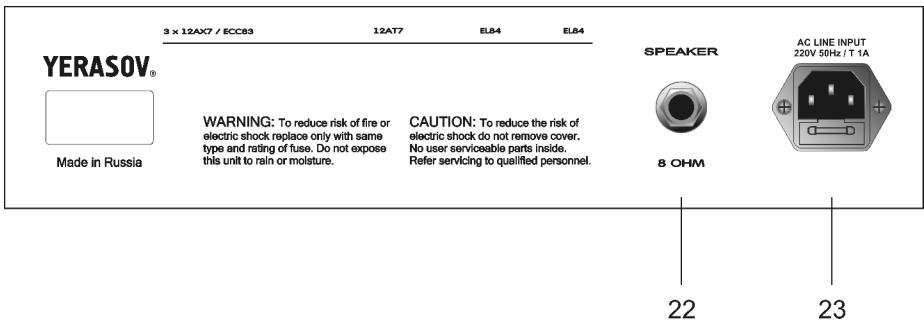

- 22 - SPEAKER - гнездо для подключения встроенного динамика или внешнего кабинета
- 23 - гнездо для подключения сетевого шнура с сетевым и запасным предохранителями

## БЛОК-СХЕМА УСИЛИТЕЛЯ

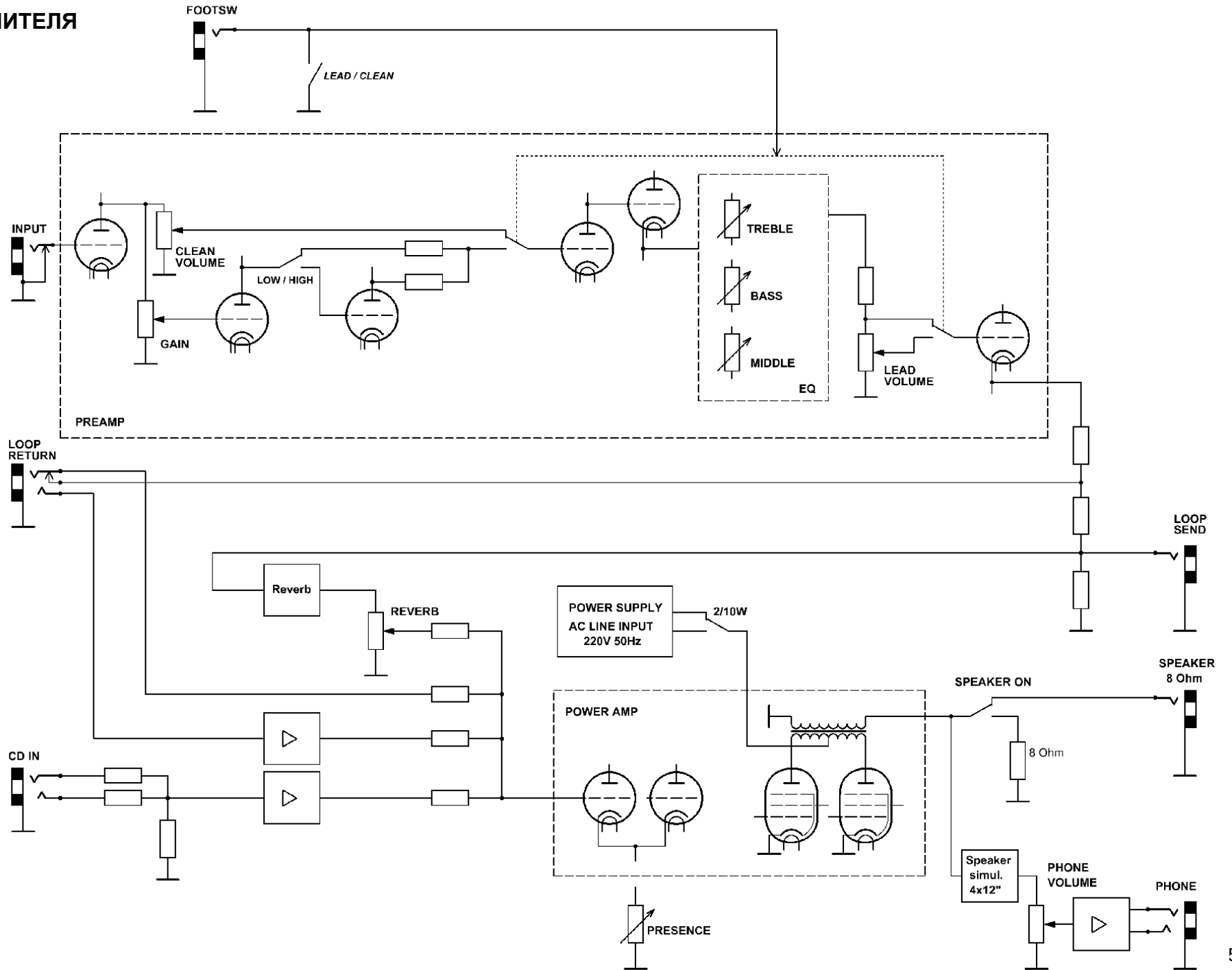

3.

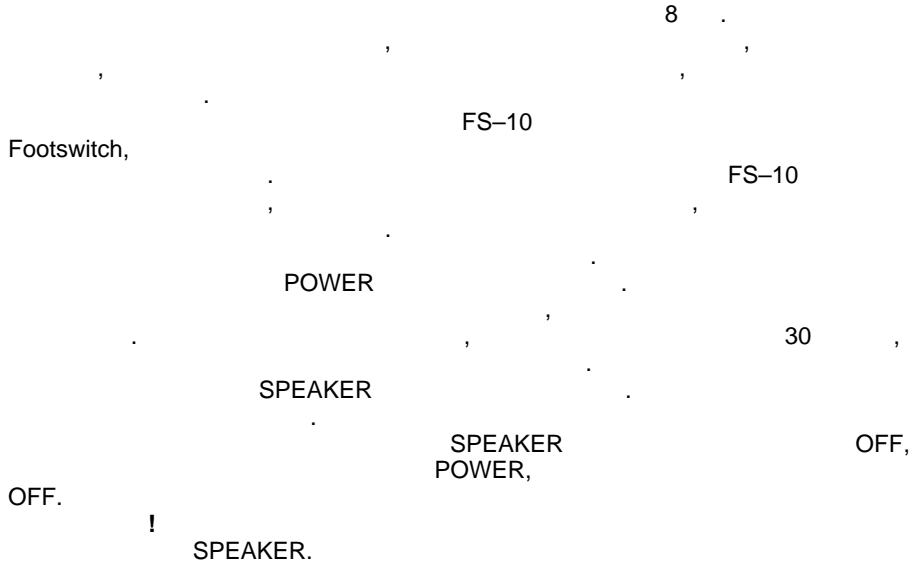

4.

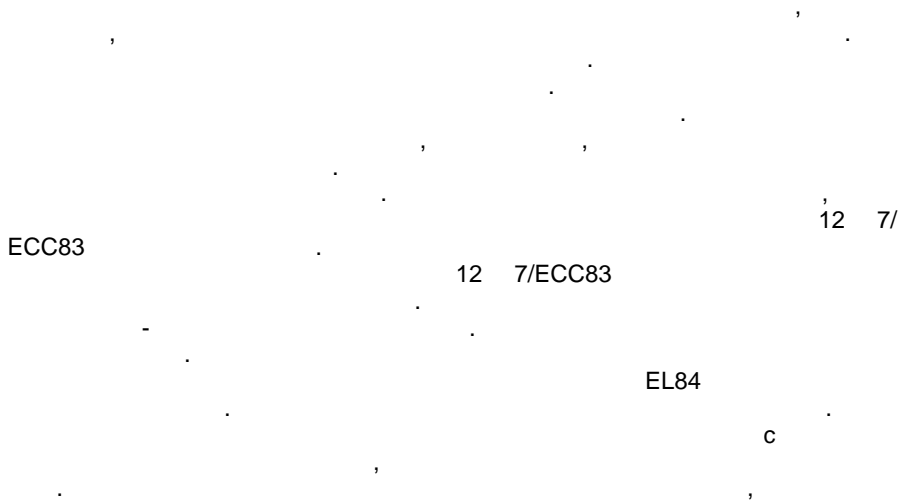

## 5. ПОЛЬЗОВАТЕЛЬСКИЕ УСТАНОВКИ

Название: \_\_\_\_\_

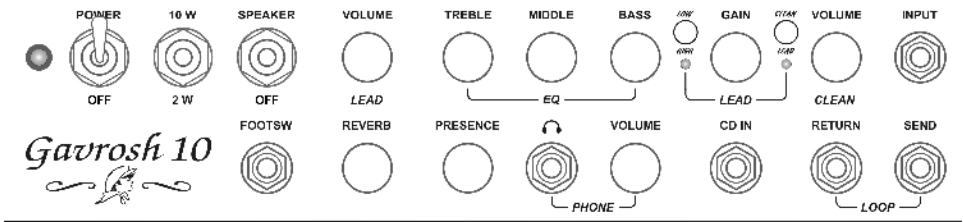

Название: \_\_\_\_\_

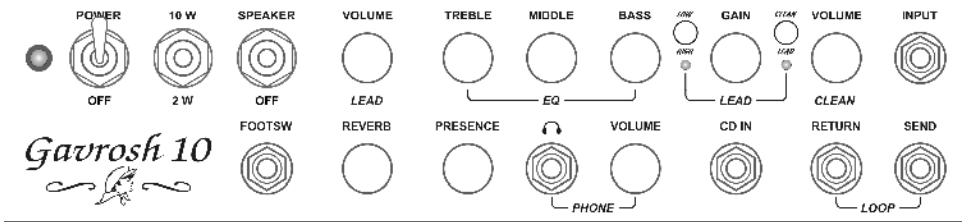

Название: \_\_\_\_\_

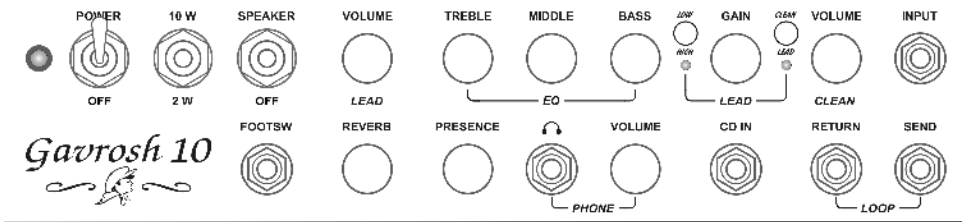

Название: \_\_\_\_\_

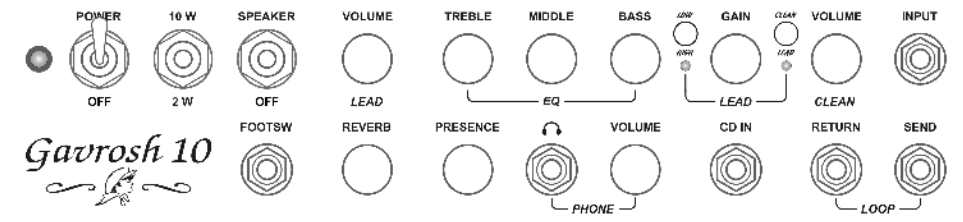

7.

	.....	1
	.....	2/10
50	.....	220±22
	.....	.80
	.....	375 223 235
( ' ) ,	.....	8,5
	.....	3x12AX7/ECC83, 1x12AT7, 2xEL84

8.

	Gavrosh 10H, .....	1
	.....	1
	1 , .....	1
	FS-10, .....	1
	T1A, ( ..... ).....	1
	.....	1
	.....	1

8.

12

!

-  
-  
-

;  
;  
;

Gavrosh 10H.....

.962610.001

R

YERASOV MUSIC CORPORATION  
440000,  
/ . (8412) 49-93-30, 52-33-57.  
E-mail: info@yerasov.ru

67-26

( \_\_\_\_\_ )

Gavrosh 10H.....

YERASOV MUSIC CORPORATION  
440000, \_\_\_\_\_ 67-26.  
/ . (8412) 49-93-30, 52-33-57.  
**WWW.YERASOV.RU**

( \_\_\_\_\_ )

**YERASOV MUSIC CORPORATION**  
**[www.yerasov.ru](http://www.yerasov.ru) e-mail: [info@yerasov.ru](mailto:info@yerasov.ru)**